

8. Problem-Lösungen

- Frage: Batterien sind Sender eingesetzt, aber die LEDs leuchten nicht.
 Antwort: - Prüfen Sie, ob die Batterien richtig gepolt sind. Falls ja Ladezustand prüfen, bzw. gegen frische Batterien austauschen.
- Frage: Mein Sender hat Strom, aber die Servos bewegen sich nicht.
 Antwort: - Prüfen, ob der Ein/Aus-Schalter am Empfänger auf EIN steht.
 - Ladezustand der Batterien prüfen, ggf. nachladen oder tauschen.
 - Prüfen ob die Quarze zueinander passen.
- Frage: Mein Fahrzeug hat Störungen
 Antwort: - Prüfen, ob Ihr Kanal frei ist und nicht von anderen genutzt wird.
 - Sicherstellen, dass der Motor richtig entstört ist und die Bürsten sauber und nicht beschädigt sind (kein störendes Bürstenfeuer)
 - Sicherstellen, daß keine losen Schrauben oder Metall/Metall-Verbindungen Knack-Impulse erzeugen.
 - Antenne prüfen (nicht beschädigt oder durchtrennt)
 - Abstand von Antenne und Empfänger zu stromführenden Kabeln min. 5cm
 - Evtl Quarze wechseln.
 - Falls alles nichts hilft, das System in den Service zu Ihrem Händler bringen oder in den Service einsenden.

9. Sicherheits-Hinweise

- Niemals Ihr Fahrzeug auf einer belebten Straße betreiben.
- Immer die Senderantenne voll ausziehen.
- Vor der Inbetriebnahme immer den Ladezustand der Batterien prüfen.
- Nie zwei oder mehr Modelle auf dem gleichen Kanal betreiben.
- Nie das Modell in der Nähe einer Modellrennstrecke oder eines Modellflugplatzes betreiben – Mindestens 2 km Abstand halten.
- Nie ein Modell betreiben, wenn Sie Alkohol oder Medikamente eingenommen haben, die die Wahrnehmung oder Reaktion beeinträchtigen.
- Immer erst den Sender, dann den Empfänger einschalten, Ausschalten in umgekehrter Reihenfolge.
- Beim Einschieben der Antenne diese nicht von der Spitze eindrücken, sie kann sonst leicht verbiegen oder brechen.

10. Racer Tipps

- Langsamer ist schneller! Eine sauber gefahrene Linie ist schneller, als zu viel Top-speed und Schleudern in den Kurven.
- Übersteuert das Fahrzeug, die Ausschläge mit Dual-Rate reduzieren, Untersteuert das Fahrzeug die Ausschläge vergrößern.
- Wenn das Fahrzeug beim Anbremsen in die Kurven schiebt, den Bremseinsatz etwas vorverlegen, wenn es beim Eintritt in die Kurven "schwimmt", die Gas-Trimnung so verstellen, dass das Fahrzeug bei Neutralstellung leicht rollt.
- Vermeiden Sie Zusammenstöße. Eine vorsichtigere Fahrweise ist allemal schneller, als auf dem Rücken liegend auf den Streckenposten zu warten.
- Denken Sie daran – Modellsport soll Spaß machen!

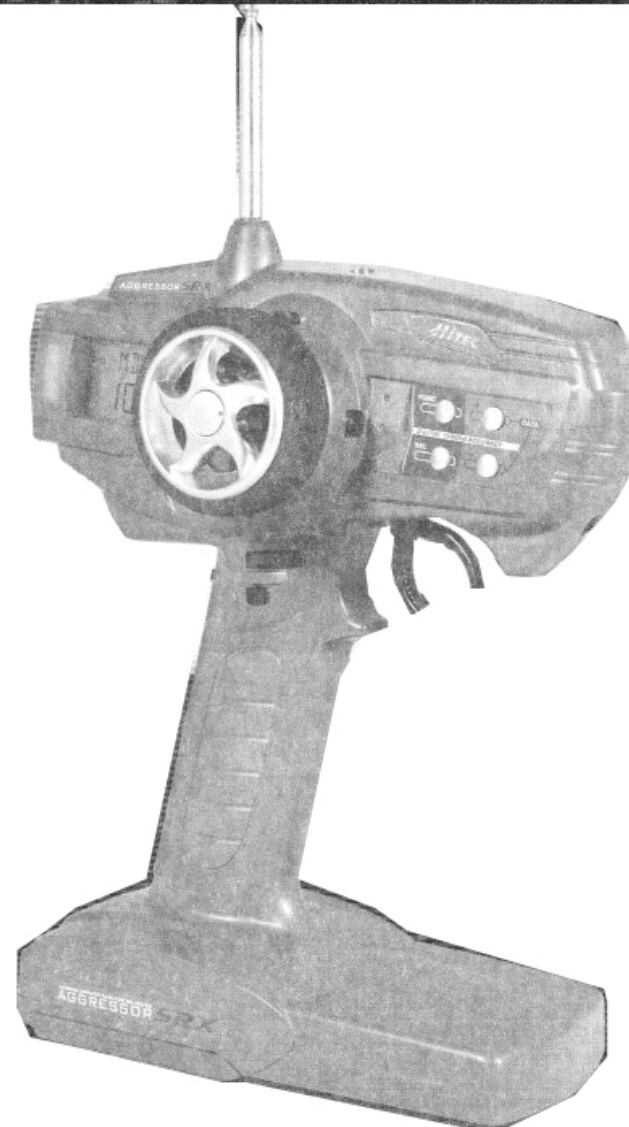

Bedienungsanleitung

Inhalt**1. Eigenschaften und Technische Daten**

A. Sender - Technik	
B. Programm	2
C. Technische Daten	
1. Sender	3
2. Empfänger	
3. Servos	
4. Zubehör	
5. Optionen	

2. Sender Funktionen und Bedienung

A. Ein/Aus-Schalter	4
B. LCD-Anzeige	
C. Programmier-Knopf	
D. HF-Anzeige	
E. Dual Rate Lenkung	5
F. ATL-Schalter	
G. Lenkung und Drossel-Trimmung	
H. Einstellung 3. Kanal	
I. Bedientaste 3. Kanal	
J. Batterie-Abdeckung	

K. Antenne	
L. Griff-Leisten	6
M. Module	
N. Lade-Buchse	
O. Lenkrad	
P. Federkraft-Einstellung am Lenkrad	
Q. Gas-Hebel	
R. Bremskraft-Begrenzung	

3. Batterie-Montage**4. Wiederaufladbare Batterien****5. Empfänger- und Servo-Anschluß**

A. Empfänger	8
B. Servos	
C. Akku	9

6. Programmierung –

Edit-Mode –	
Grundeinstellungen	10

A. Einstieg in den Edit-Mode	
B. Modell-Name	
C. Modell Reset	

D. Einstellung K3

E. Timer	11
F. Exit	

7. Programmierung –

Programming-Mode –	12
Modellspezifische Einstellungen	
A. Modell-Auswahl	
B. Sub-Trims	
C. EPA	
(End-Positions-Einstellung)	3
D. Expo	
E. Servo Wegumkehr	14
(Reverse)	

8. Problem-Lösungen**9. Sicherheitshinweise****10. Racer-Tips****D - EXPO**

- Nach dem Einstieg in den Programmier-Mode mit der „FUNC“-Taste zum Menü EXPO scrollen.
- Die „SEL“-Taste drücken, um zum Einstell-Menü der Lenkung (ST) oder Gas/Bremse (THRO) zu kommen
- Drücken der „DATA“ +Taste für positive Expo-Einstellung, - Taste für negativ Expo .
Mit Drücken der „DATA“ + und - Tasten gleichzeitig wird wieder auf die Werkseinstellungen zurückgestellt.
- **Tipp: Negative Expoeinstellung macht das Fahrzeug weniger empfindlich auf kleine Lenkausschläge, positiv Expo führt zu empfindlicherem Fahrverhalten. Normalerweise werden Sie nur negativ Expo benutzen, aber Sie sollten auch andere Einstellungen prüfen, um herauszufinden, welche Einstellungen am besten zu Ihrem Fahrstil passen. Eine bewährte Anfangseinstellung ist -30 %.**
- **Tipp: Bei der Gas/Brems-Einstellung wird mit negativ Expo der steuerbare Bereich erweitert, positiv Expo führt zu kräftigerer Beschleunigung. Typischerweise werden negative Expoeinstellungen in Fahrzeugen mit Verbrenner-Motoren oder Elektromotoren der Modified-Klasse gewählt und bei Strecken mit wenig „Griff“, während bei Elektro „Stock“ und/oder gutem „Griff“ häufig mit positiv Expo gefahren wird.**

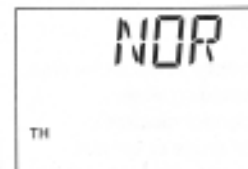
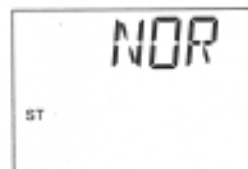
E - Servo-Reverse

- Nach dem Einstieg in den „Main Edit-Mode“ die „FUNC“-Taste drücken, um ins Servo-Reverse-Menü zu scrollen.
- Die „SEL“-Taste drücken und den Cursor zu ST bewegen, wenn Sie die Lenkfunktion umkehren wollen. Zu THRO für Gas/Bremse und zu AUX für 3. Kanal.
- Wenn der gewünschte Kanal eingestellt ist, die Taste „DATA“ sowie die „+“ und „-“ Tasten gleichzeitig drücken um den Reverse-Vorgang zu aktivieren.
- Bei Erfolg piept der Sender einmal und das Symbol wird umspringen, z.B. von NOR auf REV.
- Die Taste „FUNC“ drücken und zum nächsten Menü scrollen.

C) EPA (End-Punkt-Einstellung)



- Nachdem Einstieg in den Programmier-Mode mit der „FUNC“-Taste zum Menü EPA scrollen.

Endpunkt-Einstellung Lenkung

- Zuerst kommt „Steering“ (Lenkung). Mit den „DATA +“ Taste den Endpunkt höher stellen, mit der „-“ Taste niedriger.

Hinweis:

Der linke und rechte Endpunkt wird separat eingestellt. Zur Auswahl der Richtung das Lenkrad nach links oder rechts drehen.

- **Tipp: Immer das Dual-Rate auf max (125%) stellen bevor die Endpunkte für den Maximal-Weg eingestellt werden.**
- **Tipp: Beim Einstellen des EP das Lenkrad auf Vollausschlag drehen und halten, dann den Maximal-Weg so einstellen, daß die Räder weitestmöglich ausschlagen ohne anzustoßen oder die Gestänge zu biegen.**

Endpunkt-Einstellung Gas/Bremse

- Die „SEL“-Taste drücken, um zur Gas/Brems -Endpunkt-Einstellung zu gelangen. Mit den „DATA“ + & - Tasten die Einstellung so vornehmen wie bei der Lenkung.
- Um die Vollgas-Einstellung vorzunehmen, den Trigger voll ziehen und halten,
- für die maximale Bremseneinstellung den Trigger durchdrücken und halten während der Einstellung.

Hinweis

Der ATL(imiter) am Griff wird unter dem Dual-Rate-Einsteller wird den gleichen Weg einstellen wie die BREMS-Endpunkt-Einstellung.

Der ATL kann während der Fahrt eingestellt werden um die Feineinstellung für die Bremse zu finden.

Endpunkt-Einstellung 3. Kanal

- Die „SEL“-Taste drücken um zur Endpunkt-Einstellung des 3. Kanals zu gelangen, Änderungen werden wieder mit den „DATA“ + u. - Tasten vorgenommen.

Hinweis: Wenn der „Shift-Mode“ eingestellt ist, müssen Sie die „Shift“-Taste drücken und halten um die Einstellungen getrennt vorzunehmen. Um im „Linear-Mode“ die Endpunkte einzeln zu verstellen muß das Servo mit der Digital-Trimmung auf die Seite gefahren werden die eingestellt werden soll. In Neutralstellung werden die Endpunkte symmetrisch verstellt.

- Die „SEL“-Taste drücken um zum EPA-Hauptmenü zu gelangen.

Hinweis: Das EPA-Hauptmenü wird jetzt alle Einstellungen anzeigen, die Sie gerade vorgenommen haben. Mit Drücken der „DATA“ + und - Tasten gleichzeitig wird wieder auf die Werkseinstellungen zurückgestellt.

- Die „FUNC“-Taste drücken, um zum nächsten Menü zu gelangen.

Vielen Dank dafür, daß Sie sich für ein HiTEC-Produkt entschieden haben. Bitte lesen Sie vor Inbetriebnahme dieser Fernsteuerung diese Anleitung sorgfältig durch, damit Sie mit den besonderen Eigenschaften des Produkts vertraut werden.

Die Anleitung ist Bestandteil des Produktes. Sie ist griffbereit aufzubewahren und bei einer Weitergabe des Produktes mit weiterzugeben.

1. System Eigenschaften

A) Sender-Technik

- 3-Kanal-FM-Sender in ergonomischem Pistolen-Griff-Design
- Multipixel-LC-Anzeige
- Wechselbares, gekapseltes HF-Modul
- Dual Rate für lenkung (im laufenden Betrieb einstellbar)
- Einstellbarer Servoweg für Gas/Bremse
- Einstellbarer Gas/Brems-Hebelweg
- Federkraft des Lenkrads einstellbar
- Digitaltrimmungen
- Anzeige der Trimm-Stellungen im LCD
- Schaltknopf für dritten Kanal
- Lineartrimmung für dritten Kanal
- Austauschbare Griff-Pads zur Anpassung an verschiedene Hand-Größen
- Moosgummi-Lenkrad für komfortables Lenk-Gefühl
- Ladebuchse für wiederaufladbare Batterien
- Grüne LED für HF-Anzeige
- Zwei Scroll-Geschwindigkeiten
- Akku-Alarm
- Wechselquarze für einfachen Kanalwechsel

B) Programmierbare Parameter

- Modellname mit 4 Zeichen
- Modellwahl (10 Modelle)
- Sub-Trims
- Einstellungen für Kanal 3
- EPA Endpunkteinstellungen
- Expo für Lenkung ud Gas/Bremse
- Timer
- Servo-Reverse
- Reset auf Werkseinstellungen

1. Technische Daten



A) Sender
Stromaufnahme 180 mA
Modulation FM
Stromversorgung aus 8 Zelle Größe AA,
Alkaline, NiCD oder NiMH
Frequenzen 40 MHz



B) Empfänger
HFS-03MM
Modulation FM
Eingangsspannung 4,8 – 6 V
Gewicht ca. 16 g
Abmessungen 38x25x15 mm
Stromaufnahme: 30 mA

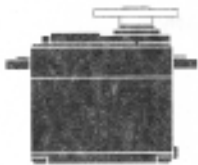

C) Servo
HS-325 HB
Betriebsspannung 4,8-6V
Kugelgelagerter Abtrieb
Karbonite-Zahnräder
Long-life-Potentiometer
Stellgeschwindigkeit 60° (6V) 0,15 sec
Drehmoment 36 Ncm
Gewicht 43 g
Abmessungen 40x37x20 mm



D) Optional erhältlich
Abzug-Pads
rot, blau oder schwarz



Griff-Pads
rot, blau, schwarz jeweils
dünn oder dick

7. Programmier-Mode

Dieses Menü erlaubt, die Einstellungen, die typischerweise zur Anpassung des Modells erforderlich sind, vorzunehmen:

1. Modell-Wahl
2. Sub-Trimms
3. EPA (End-Punkt-Einstellung)
4. Expo
5. Servo-Reverse

Programmierung

- Um in das Menu zu gelangen die Taste „FUNC“ 3 sec gedrückt halten.

A) Modell-Wahl

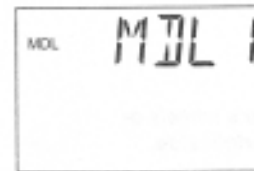

- Mit den „DATA“ + u. - Tasten das gewünschte Modell (1-10) auswählen.
- Die Taste „FUNC“ drücken und zum nächsten Menü scrollen.

Hinweis: Um einen Modell-Namen zu vergeben oder zu ändern, muß der Sender ausgeschaltet und nach dem Wiedereinschalten die unter „Modell-Name“ beschriebene Prozedur durchgeführt werden.

B) Sub-Trimms



- Im Programmier-Mode mit der „FUNC“-Taste zum Menü Sub-Trimms scrollen.
 - Zuerst erscheint ST für „Steering“ (Lenkung). Mit den „DATA“ + u. - Tasten die Sub-Trimms links und rechts einstellen.
 - Die „SEL“-Taste drücken und mit den „DATA“ + u. - Tasten die Sub-Trimms von TH = „Throttle“ (Gas/Bremse) einstellen.
 - Die „SEL“-Taste drücken und mit den „DATA“ + u. - Tasten die Sub-Trimms des 3. Kanals (AUX) einzustellen.
 - Die „SEL“-Taste drücken um wieder zum Sub-Trim-Hauptmenü zurückzukehren.
- Hinweis: Die neuen Sub-Trimms werden jetzt angezeigt. Durch Drücken der „DATA“ „+“ & „-“ Tasten gleichzeitig werden die aktuellen Einstellungen gelöscht und die Werkseinstellung wieder hergestellt.**
- Die Taste „FUNC“ drücken und zum nächsten Menü scrollen.

D) Wahl des 3. Kanals

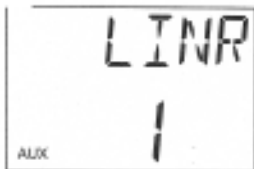

- Nach dem Einstieg in den „Main Edit-Mode“ die „FUNC“-Taste drücken um ins AUX-Menü zu scrollen.
- Taste „DATA“ und die „+“ und „-“tasten um LINEAR oder SHIFT zu wählen.
- LINEAR wird über den Trimm-Schieber rechts neben dem Lenkrad bedient und kann in jede Position geschoben werden. Eine typische Anwendung ist die Gemischverstellung bei Verbrenner-Motoren, aber auch für andere Funktionen benutzbar.
- SHIFT wird mit der Drucktaste links neben dem Lenkrad bedient und wird häufig für die Getriebeumschaltung bei Monstertrucks wie „T-MAXX“eingesetzt.

Tipp: Die Taste wird mit dem Gelenk des linken Daumens bedient, 1x drücken und das Servo bewegt sich zu einer Endstellung, Nochmals drücken und das Servo bewegt sich zur anderen Endstellung. Die Wege können im Menü EPA eingestellt werden.

E) Timer

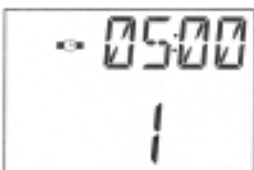

- Nach dem Einstieg in den „Main Edit-Mode“ die „FUNC“-Taste drücken um ins Timer-Menü zu scrollen.
- Die „SEL“-Taste drücken und Minuten auswählen. (Zwischen 01.00 und 99.00)
- Um den Timer während des Betriebs zu nutzen, die „SEL“-Taste drücken.
- Um den Timer anzuhalten, die „SEL“-Taste nochmals drücken und ein weiteres Mal um ihn erneut zu starten.
- Um den Timer zu löschen die „FUNC“-Taste drücken.

Hinweis: Wenn der Timer 00.10 erreicht, wird der Sender in jeder Sekunde einmal piepsen bis er 00.00 erreicht

F) Ausgang

- Wenn die Parameter in diesem Menü gesetzt sind, einfach ausschalten und wieder einschalten um mit der Programmierung fortzufahren.
- Falls doch noch Einstellungen verändert werden sollen, die „FUNC“ Taste drücken und in das gewünschte Menü scrollen.
- Sie können nur in eine Richtung scrollen, wenn Sie ein Menü verpassen, einfach durchscrollen, bis es wieder erscheint.

2. Sender Funktionen und Bedienung

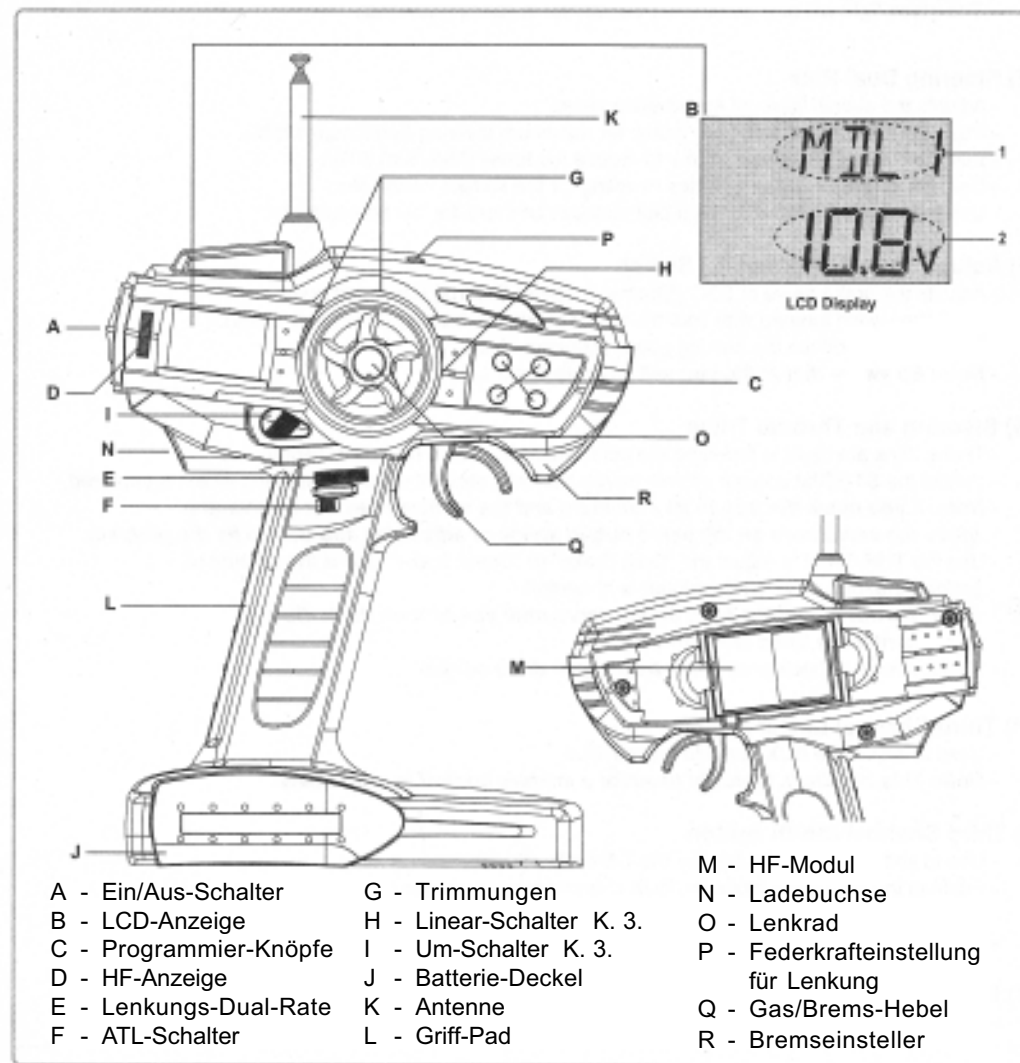

- | | | |
|------------------------|---------------------------|---------------------------------------|
| A - Ein/Aus-Schalter | G - Trimmungen | M - HF-Modul |
| B - LCD-Anzeige | H - Linear-Schalter K. 3. | N - Ladebuchse |
| C - Programmier-Knöpfe | I - Um-Schalter K. 3. | O - Lenkrad |
| D - HF-Anzeige | J - Batterie-Deckel | P - Federkrafteinstellung für Lenkung |
| E - Lenkungs-Dual-Rate | K - Antenne | Q - Gas/Brems-Hebel |
| F - ATL-Schalter | L - Griff-Pad | R - Bremseinsteller |

A - Power-Switch nach oben schieben, um den Sender einzuschalten, nach unten zum Ausschalten. **Hinweis: Immer zuerst den Sender einschalten, dann den Empfänger, immer in umgekehrter Reihenfolge ausschalten.**

B LCD-Anzeige

1. Modell-Name
2. Battery-Spannung

C - Programmier-Knöpfe

- Oben links : Funktion
Knopf links : Auswahl

- Oben rechts : Daten „+“
Knopf rechts : Daten „-“

DHF-Anzeige-Licht

Diese Licht ist nur dann an, wenn der **E Dual-Rate f. Lenkung** Sender Signale abstrahlt.

E Dual-Rate f. Lenkung

- Damit wird der Gesamtweg des Lenk-Servos eingestellt
- Das Einstellrad nach vorne drehen für Ausschlagsvergrößerung (max. 125 %)
- Das Einstellrad nach hinten drehen für Ausschlagsreduzierung (min. 60 %)
- Damit kann das Fahrzeug feinfühlig auf die Strecke angepaßt werden.
- Mehr Ausschlag für Strecken mit gutem Griff, weniger Ausschlag für glatte Strecken.

F ATL Schalter

- Damit werden die Endpunkte des Brems-Servos oder des Fahrtreglers eingestellt.
- Den Schalter nach vorne schieben um den Brems-Kraft zu vergrößern (max. 125 %)
- Den Schalter nach hinten schieben um den Brems-Kraft zu reduzieren (min. 0%)

Achtung: Mit 0 % haben Sie keine Bremswirkung!

G Lenkungs- und Gas/Brems-Trimmung

- Die Trimmungen werden zur Feineinstellung des Neutral-Punktes des Servos benutzt.
- Den ST-TRIM so einstellen, dass das Fahrzeug perfekt gerade aus fährt, wenn das Lenkrad in Neutralposition steht.

Hinweis: Wenn die Trimmung auf das Maximum verstellt wurde und das Fahrzeug immer noch nicht gerade aus fährt, den Servohebel abmontieren und auf dem Vielkeil um einen Zahn verdrehen oder das Lenkgestänge anpassen.

- Den THR-TRIM benutzen, um die „Leerlaufbremse“ einzustellen, die Bremswirkung bei losgelassenem Gas/Bremshebel.
- **Tipp # 1 Servo-Hebel erst festschrauben, wenn die Trimmungen und Sub-trimms eingestellt sind.**
- **Tipp # 2 Die Trimm-Stellungen vor jeder Fahrt checken!**

H Kanal 3 - Linear-Einstellung

- Damit kann das AUX-Servo auf jede Position gefahren werden.
- Hinweis: Diese Funktion wird meist in Verbrenner-Booten für die Gemisch-Verstellung genutzt.

I Kanal 3 - (Umschalt)Taste

- Die Funktion wird genutzt um in Fahrzeugen wie dem T-Maxx ® das Getriebe umzuschalten.
- Mit Drücken der Taste läuft das Servo von einem Maximal-Ausschlag auf den anderen (-100% - + 100%)
- Der Gesamtweg kann mit der Funktion AUX EPA eingestellt werden.

J Batterie-Deckel

- Den Batterie-Deckel abziehen um die Batterie zu wechseln.

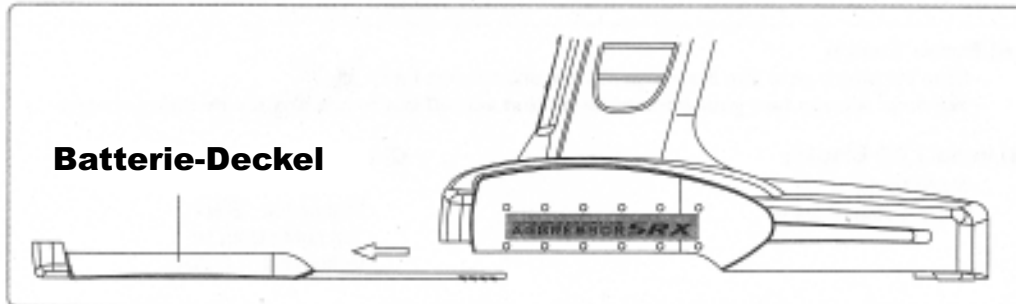

6. Haupt-Editions-Mode

Dieses Menu erlaubt den Set-Up des Modells mit den Grund-Einstellungen, die nur einmal benötigt werden. Üblicherweise werden diese Einstellungen beim gleichen Modell nicht mehr verändert.

Die Anzeigen scheinen in folgender Reihe auf:

- | | |
|-----------------------------------|-----------------|
| 1. Modell-Name | 2. Modell-Reset |
| 3. Kanal 3 - Schalter Einstellung | 4. Timer |

Programmierung

A) Einstieg in das Haupt Editions-Menu (Main Edit Menu)

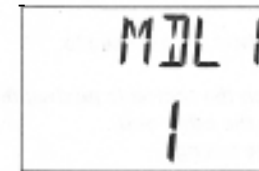

- durch gleichzeitiges Drücken der „FUNC“(function)-Taste während des Einschaltens des Sender
- Die Modell-Name - Anzeige erscheint, wenn richtig eingeschaltet wurde. Falls nicht Vorgang nochmal wiederholen.

B) Modell-Name

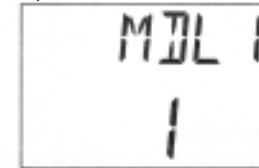

Hinweis: Im Programier-Mode zuerst das Modell auswählen, das einen Namen erhalten soll.

- Taste „DATA“ und die „+“ und „-“tasten zur Wahl der richtigen Buchstaben drücken.
- Taste „SEL“ (select) um den Cursor zu bewegen.
- Nachdem der Name eingestellt ist, die Taste „FUNC“ drücken und zum nächsten Menü scrollen, oder AUS und wieder EIN-schalten um die Anlage zu benutzen.

D) Modell-Reset

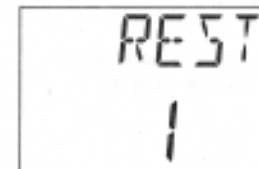

- Nach dem Einstieg in den „Main Edit-Mode“ die „FUNC“-Taste drücken um ins Reset-Menü zu scrollen.
- Um bei dem Modell, das gerade ausgewählt ist, den Reset durchzuführen, die Taste „DATA“ sowie die „+“ und „-“Tasten gleichzeitig drücken um den Reset-Vorgang abzuschließen.
- Ist der Resetvorgang richtig, piept der Sender zweimal.
- Es ist klar, dass alle Werte auf die Werkseinstellungen zurückgesetzt werden und alle späteren Einstellungen bei diesem Modell gelöscht werden.
- Die Taste „FUNC“ drücken und zum nächsten Menü scrollen.

B) Servos

- Das HS 325 HB Kugellager-Servo mit Karbonite-Getriebe nur im Standard-Set .
- **Hinweis: Immer dem Anwendungsfall entsprechende Servo verwenden. Ein zu schwaches Servo kann im Betrieb beschädigt werden und das Fahrzeug kann außer Kontrolle geraten.**
- Bei der Servomontage die Hinweise des Fahrzeugherstellers beachten.
- Wenn die Servos richtig montiert sind, die Neutralstellung überprüfen. Dazu die Servohebel abziehen.

Hinweis: Immer erst den Sender, dann den Empfänger einschalten, ausschalten umgekehrt, unkontrolliert laufende Servos können Schäden am Servo und/oder Fahrzeug verursachen!

- Servos auf korrekte Funktion prüfen.
- Trimmung in die richtigen Positionen bringen und dann die Hebel so aufsetzen, daß die jeweiligen Gestänge in Neutralposition stehen.
- Wenn sie nicht präzise dort stehen ist das nicht schlimm, die Feineinstellung findet mit den Trimmungen statt.

C) Batterie

- Der mit der Anlage gelieferte Batteriehalter für AA-Zellen sollte in Fahrzeugen mit Verbrenner-Motor benutzt werden, wenn zwei Servos benötigt werden.
- Den Batteriehalter oder einen optionalen 4- bzw. 5-zelligen Akku an das Schaltkabel und dieses an den Batt-Anschluß am Empfänger einstecken (siehe Zeichnung).
- Bei Verwendung eines elektronischen Fahrtreglers wird dieser Halter nicht benötigt.

OK! Weiter mit der Programmierung

K Antenne

- Stets die Antenne auf volle Länge ausziehen bevor Sie den Sender einschalten.
- Durch drehen gegen die Uhrzeigersinn kann die Antenne abgeschraubt werden.
- **Achtung: Antenne segmentweise einschieben, nie von der Spitze, sie könnte verbiegen.**

L Griff-Pads

- Die abnehmbaren Griff-Pads ermöglichen guten Halt und sichern Griff bei Ihrem Sender.
- Erhältlich in zwei Größen und drei Farben.

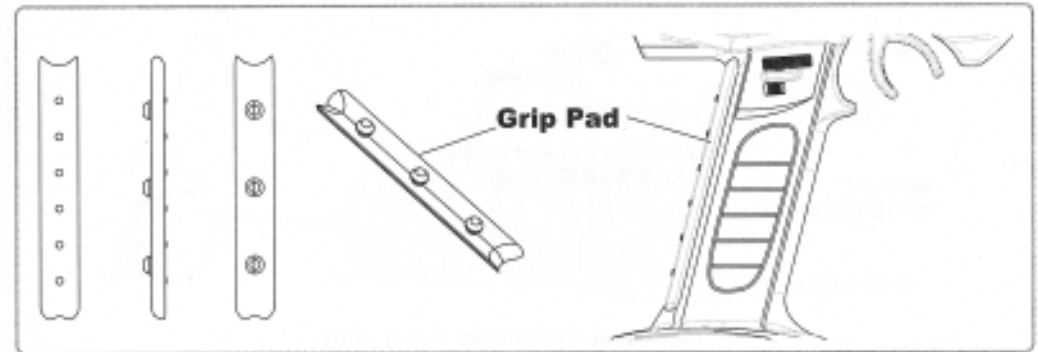

M Modul

- Das austauschbare HF-Modul bestimmt das Frequenzband und der dort eingesteckte Quarz den Kanal.
- Der Quarz kann gegen andere Original HiTEC FM—Senderquarze des gleichen Bandes (40 MHz) getauscht werden.

N Ladebuchse

- Über die Ladebuchse, die unterhalb des Ein/Aus-Schalters angebracht ist, können NiCd und NiMH-Zellen mit geeigneten Ladern, z.B. dem beiliegenden HiTEC-Steckerlader, geladen werden.
- Beachten Sie die Hinweise unter 4. Laden der Senderbatterien.

O Lenkrad

- Damit wird das Fahrzeug gelenkt. Mit Moosgummi-Belag für komfortables Handling.

P Federkrafteinstellung für Lenkung

- Damit kann die Federkraft des Lenkrades verstellt werden.

Q Gas/Brems-Hebel

- Damit wird das Fahrzeug beschleunigt (durch Ziehen) oder gebremst (durch Drücken)
- Bei Fahrtreglern mit „Rückwärts-Gang“ polen Sie durch Drücken um.

R Brems-Regler

- Damit wird der physikalische Brems-Weg des Gas/Brems-Hebels eingestellt.

3. Sender-Batterie-Einbau

- Batterie-Deckel leicht drücken und aus dem Sendergehäuse ziehen.
- Die Batterien wie gezeigt einsetzen
- Deckel wieder aufschieben und prüfen ob alles richtig verschlossen ist.

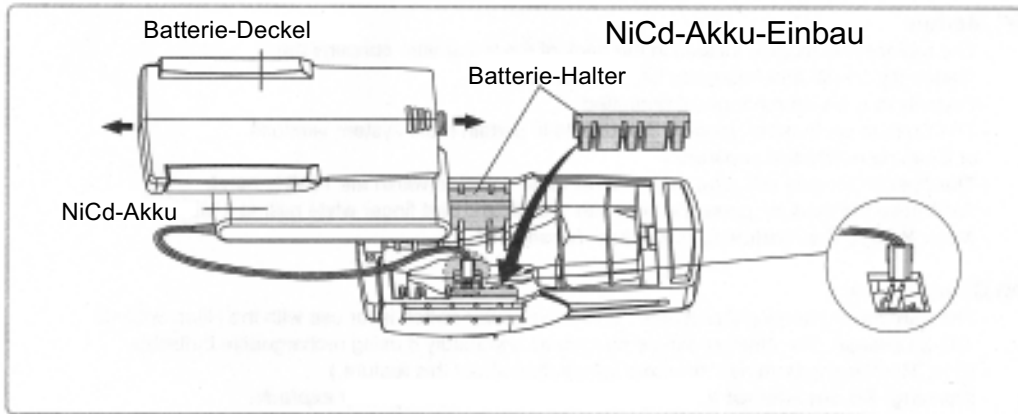
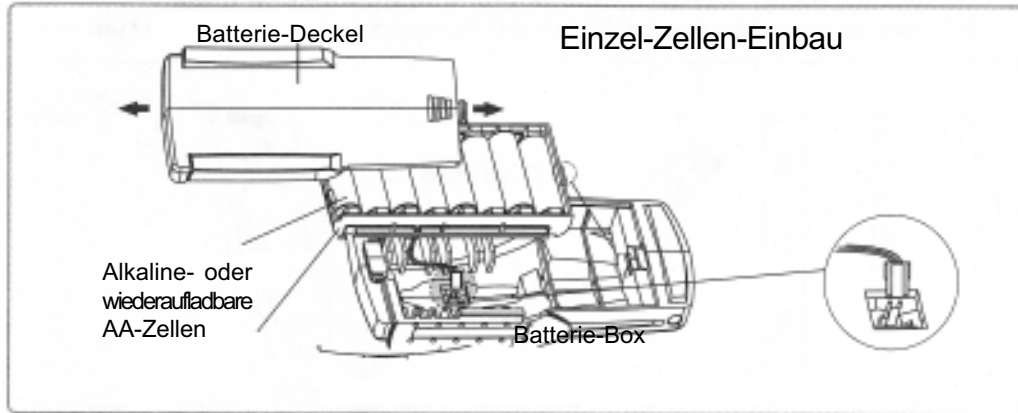

4. Laden von Batterien

- Das HiTEC-Steckerladegerät CG 25 ans Netz und den Sender anschließen.
- Hinweis: Wenn der Lader richtig angeschlossen ist, leuchtet eine rote LED auf, solange geladen wird. Falls die rote LED nicht aufleuchtet, Verbindungen und Kontakte der Batterien überprüfen.*
- Der CG 25 kann auch gleichzeitig noch eine 4-zelligen Empfängerakku am zweiten Ladeausgang laden.
- Hinweis: Wenn der Empfängerakku richtig ans Ladegerät angeschlossen ist, leuchtet eine grüne LED während des Ladevorgangs. Falls nicht, Verbindungen und Kontakte überprüfen.*
- Eine volle Ladung dauert bei dem serienmäßig gelieferten Senderakku 12-16 St.
- Warnung: Niemals versuchen, Trockenbatterien (Alkaline) zu laden. Sie können explodieren!*

5. Empfänger und Servo-Anschluß

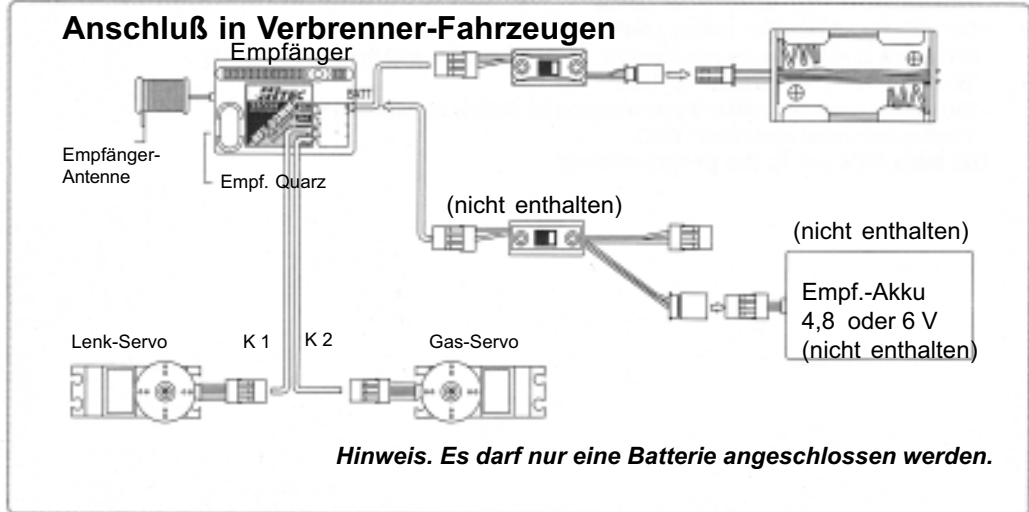
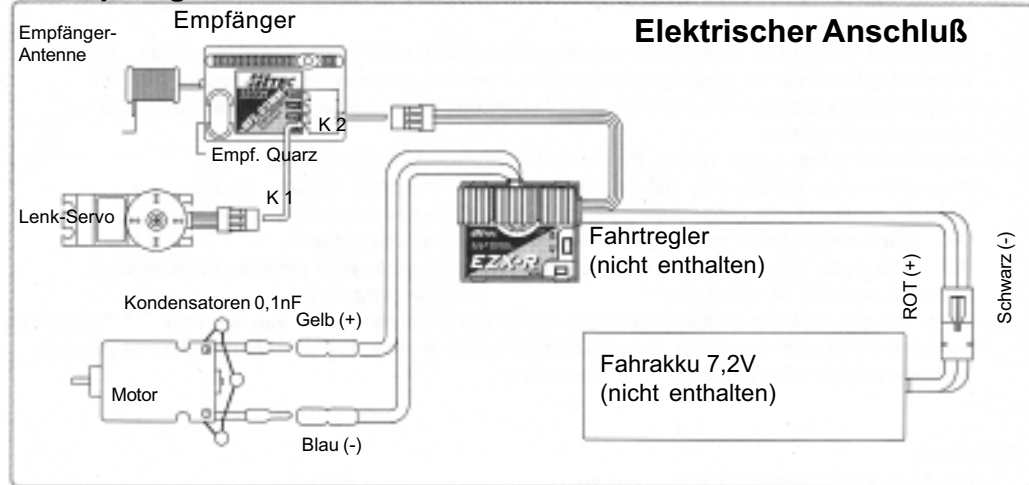

- A) Empfänger
- HFS-93MM-FM-Empfänger
 - Separate 4,8 oder 6V Empfänger-Batterie benutzen, falls erforderlich. Üblicherweise nur in Fahrzeugen mit Verbrennungsmotor. Anschluß wie oben dargestellt.
 - Hinweis: Wenn ein elektronischer Fahrregler benutzt wird, wird der Strom für Empfänger und Servos von diesem aus dem Fahrakku geliefert. Den Fahrregler an Kanal 2 anschließen.*
 - Empfängerantenne mindestens 5 cm entfernt von stromführenden Kabeln verlegen.
 - Die Antenne wie üblich, durch ein Antennenrohr aus dem Fahrzeug führen.
 - Überhängende Antennenteile nicht abschneiden, die Reichweite würde sich verringern.